





NU5

Bedienungsanleitung 
(Originalfassung)

Instruction Manual 
(Translation of the Original Version)

Mode d'emploi 
(Traduction de la version originale)

Gebruiksaanwijzing 
(Vertaling van de originele versie)



CE



Einführung

Diese Anleitung liegt jeder neuen Maschine bei. Sie enthält die notwendigen Anweisungen für Bedienung und Wartung sowie Informationen zu Ersatzteilen.



Lesen Sie sich alle Anweisungen durch, bevor Sie diese Maschine verwenden.

Verwendungszweck

Diese batteriebetriebene automatische Kehrmaschine zum Hinterherlaufen ist für den kommerziellen Einsatz vorgesehen, zum Beispiel in Gebäuden, Lagerhäusern, auf Parkplätzen und Gehwegen. Sie kann drinnen und draußen eingesetzt werden und ist dafür geeignet, trockenen, nicht brennbaren Staub und Schmutz auf trockenen Hartböden und Teppichflächen aufzunehmen. Sie ist nicht für nasse Oberflächen oder zur Aufnahme brennbarer oder gefährlicher Materialien geeignet.

Allgemeine Informationen

Von der Maschine dürfen Sie hervorragende Leistungen erwarten. Beachten Sie jedoch zur Gewährleistung optimaler Ergebnisse bei minimalem Kostenaufwand die folgenden Hinweise:

- Die Maschine muss mit der gebotenen Sorgfalt bedient werden.
- Die Maschine muss regelmäßig im Abstand der in der Wartungsanweisung angegebenen Intervalle gewartet werden.
- Die Maschine muss mit Hersteller-Ersatzteilen bzw. gleichwertigen Ersatzteilen gewartet werden.



Schutz der Umwelt

Bitte entsorgen Sie die Verpackung und gebrauchte Maschinenteile auf umweltfreundliche Weise gemäß den örtlich geltenden Bestimmungen zur Abfallentsorgung.

Denken Sie immer an eine eventuelle Wiederverwertung.

Maschinendaten

Bitte geben Sie das Installationsdatum zur zukünftigen Referenz an.

Modellnr. - _____

Serienr. - _____

Installationsdatum - _____



WICHTIGE SICHERHEITSHINWEISE

(HEBEN SIE DIESE ANWEISUNGEN SORGFÜLTIG AUF)



Dieses Symbol warnt den Bediener vor Gefahren und unsicheren Verfahren, die zu schweren oder tödlichen Verletzungen führen können.



ACHTUNG: Befolgen Sie bitte folgende Hinweise, um Feuer, Explosion, Stromschlag oder Verletzungen zu vermeiden:

- Verwenden Sie die Maschine nicht in der Nähe von entflammenden Flüssigkeiten und Dämpfen oder brennbaren Stäuben.

Die Maschine ist nicht mit explosions sicheren Motoren ausgestattet. Die Elektromotoren funken beim Starten und während des Betriebs, was zu einem Brand oder Explosionen führen kann, wenn die Maschine in einem Bereich mit brennbaren Dämpfen bzw. Flüssigkeiten oder feuergefährlichem Staub verwendet wird.

- Nehmen Sie keine entzündlichen oder giftigen Stoffe oder brennenden Schmutz auf.
- Batterien geben Wasserstoffgas ab. Achten Sie darauf, dass beim Ladevorgang keine elektrischen Funken oder offenes Feuer in die Nähe der Batterie gelangen.
- Laden Sie die Batterien in einem gut belüfteten Raum auf.
- Trennen Sie das Batteriekabel und das Netzkabel des Ladegeräts ab, bevor Sie Wartungsarbeiten an der Maschine vornehmen.
- Laden Sie die Batterien nicht mit einem beschädigten Netzkabel auf. Nehmen Sie keine Änderungen am Stecker vor.
- Nicht auf nassen Oberflächen verwenden. Stellen Sie die Maschine immer in einem Innenraum ab.

Die folgenden Sicherheitshinweise weisen auf potenzielle Gefahren für das Bedienungspersonal oder die Maschine hin.

SICHERHEIT:

1. Betreiben Sie die Maschine nicht:

- ohne angemessene Schulung und Befugnis.
- ohne gründliche Kenntnis des Handbuchs.
- ohne mental und physisch in der Lage zu sein, die Maschinenanweisungen zu befolgen.
- in Bereichen, die zu schlecht beleuchtet sind, um die Bedienelemente erkennen bzw. die Maschine noch sicher betreiben zu können.
- wenn sich die Maschine nicht in einem einwandfreien Zustand befindet.
- ohne angebrachten Schmutzbehälter bzw. Filter.

2. Bevor Sie die Maschine in Betrieb nehmen:

- Vergewissern Sie sich, dass alle Sicherheitsvorkehrungen angebracht sind und ordnungsgemäß funktionieren.

3. Beachten Sie während des Betriebs der Maschine die folgenden Hinweise:

- Verwenden Sie die Maschine ausschließlich so, wie in der Anleitung beschrieben.
- Sammeln Sie keine Gegenstände wie Kabel, Stricke oder Fäden ein, die sich in der Bürste verfangen können.
- Melden Sie Schäden oder Betriebsstörungen an der Maschine unverzüglich.
- Lassen Sie die Maschine nicht unbeaufsichtigt oder auf unebenem Untergrund stehen.
- Lassen Sie keine Kinder mit oder in der Nähe der Maschine spielen.
- Halten Sie Kinder und unbefugte Personen während der Verwendung von der Maschine fern.
- Fahren Sie auf glatten Flächen langsam.
- Betreiben Sie die Maschine nicht an Neigungen von mehr als 2 %.
- Verwenden Sie die Maschine nicht zum Transport von Personen oder Gegenständen.
- Tragen Sie in staubigen Umgebungen eine Staubschutzmaske, eine Schutzbrille und Handschuhe.

- Greifen Sie nicht mit den Händen in die sich drehende Bürste.
 - Heben Sie den vollen Schmutzbehälter vorsichtig an, um Rückenverletzungen zu vermeiden.
 - Tragen Sie beim Entfernen scharfer Gegenstände aus dem Schmutzbehälter dicke Handschuhe.
 - Schalten Sie die Maschine aus, wenn die Bürste blockiert oder eine Fehlfunktion der Maschine auftritt.
4. Beachten Sie vor dem Verlassen der Maschine bzw. vor der Durchführung von Wartungsarbeiten die folgenden Hinweise:
- Halten Sie auf ebenem Untergrund an.
 - Schalten Sie die Maschine aus.
5. Beachten Sie bei der Wartung der Maschine die folgenden Hinweise:
- Schalten Sie die Maschine aus und entfernen Sie den Schlüssel.
 - Lösen Sie das Batteriekabel und das Netzkabel des Ladegeräts, bevor Sie Arbeiten an der Maschine vornehmen.
 - Tragen Sie bei Arbeiten an Batterien oder Batteriekabeln immer Schutzhandschuhe und eine Schutzbrille.
 - Vermeiden Sie jeden Kontakt mit der Batteriesäure.
 - Verwenden Sie nur Ersatzteile des Herstellers oder gleichwertige Ersatzteile.
 - Alle Reparaturen müssen von einem qualifizierten Servicetechniker ausgeführt werden.
 - Halten Sie sich von beweglichen Teilen fern. - Tragen Sie keine lockere Kleidung, keinen Schmuck und bei langen Haaren einen entsprechenden Schutz.
 - Reinigen Sie die Maschine im Bereich von elektrischen Komponenten nicht mit einem Hochdruckreiniger oder Wasserschlauch.
 - Nehmen Sie keine Änderungen an der Originalkonstruktion der Maschine vor.
 - Die Antriebsräder sind während des Tests nach der Einstellung des Antriebsriemens nicht auf dem Boden.
 - Alle Arbeiten müssen bei guten Sichtverhältnissen bzw. angemessener Beleuchtung durchgeführt werden.
 - Tragen Sie, falls erforderlich, eine persönliche Schutzausrüstung.
6. Beachten Sie beim Transport der Maschine die folgenden Hinweise:
- Schalten Sie die Maschine aus.
 - Setzen Sie zum Anheben der Maschine Hilfskräfte ein.
 - Verwenden Sie eine Laderampe, die das Gewicht der Maschine tragen kann.
 - Rollen Sie die Maschine nicht über Treppen hinauf oder hinunter.
 - Verwenden Sie Befestigungsbänder, um die Maschine beim Transport auf einem Fahrzeug zu sichern.

Technische Daten

Modell	NU5
Länge	923 mm / 37 in
Breite	650 mm / 25 in
Höhe	557 mm / 22 in
Gewicht	55 kg / 121 lb
Kehrbreite	620 mm / 24 in
Breite der Hauptbürste	400 mm / 16 in
Durchmesser der Seitenbürste	300 mm / 12 in
Kapazität des Schmutzbehälters	37 L / 9.8 Gal
Batteriekapazität 12 V,	12 V, 50 Ah
Gesamtstromverbrauch	12 VDC, 230 W, 12.6 A
Akkuladegerät	100-240VAC 8A
Produktivitätsrate (netto)	1290 m ² /hr / 13850 ft ² /hr
Max. Neigung	2%
Vibration der Maschine am Griff *	<2.5m/s ²
Vibrationsunsicherheit der Maschine K *	0.8 m/s ²
Schalldruck LpA *	62 dB(A)
Schallunsicherheit KpA *	3 dB(A)
Schallleistung LWA + Unsicherheit KWA *	81 dB(A)
Schutzklasse	IPX3
Temperaturbereich	min. -15°C, max. 40°C

*Werte wurden gemäß EN 60335-2-72 ermittelt.

Informationen über das integrierte Akkuladegerät

Das Ladeprofil des integrierten Akkuladegeräts ist speziell für einen versiegelten 12-V-GEL-Akku konfiguriert. Beim Einsetzen eines Ersatzakkus ist es wichtig, den gleichen Akkutyp zu verwenden, da es sonst zu Schäden am Akku bzw. dem Ladegerät kommen kann.

Anweisungen zur Bedienung des Akkuladegeräts finden Sie in der der Maschine beiliegenden Anleitung.

Introduction

This manual is furnished with each new model. It provides necessary operation and maintenance instructions and replacement parts information.



Read all instructions before using this machine.

Intended Use

This battery powered push sweeper is intended for commercial use, for example in buildings, warehouses, parking lots and sidewalks. It is designed for indoor and outdoor use and suitable for picking up dry, nonflammable dust and debris on dry hard floor and carpet surfaces. It is not suitable for wet surfaces or for picking up flammable or hazardous materials.

General Information

This machine will provide excellent service. However, the best results will be obtained at minimum costs if:

- The machine is operated with reasonable care.
- The machine is maintained regularly - per the machine maintenance instructions provided.
- The machine is maintained with manufacturer-supplied or equivalent parts.



Protect the Environment

Please dispose of packaging materials and used machine components in an environmentally safe way according to local waste disposal regulations.



Always remember to recycle.

Machine Data

Please fill out at time of installation for future reference.
 Model No. - _____
 Serial No. - _____
 Installation Date - _____



IMPORTANT SAFETY INSTRUCTIONS (SAVE THESE INSTRUCTIONS)



This symbol warns the operator of hazards and unsafe practices which could result in severe personal injury or death.



WARNING: To Reduce the Risk of Fire, Explosion, Electric Shock, or Injury:

- Do not use near flammable liquids, vapors or combustible dusts.

The machine is not equipped with explosion proof motors. The electric motors will spark upon start up and during operation which could cause a flash fire or explosion if machine is used in an area where flammable vapors/liquids or combustible dusts are present.

- Do Not Pick Up Flammable or Toxic Materials and Burning Debris.
- Batteries Emit Hydrogen gas. Keep Sparks and Open Flame Away When Charging Batteries.
- Charge batteries in a well ventilated area.
- Disconnect Battery Cable and Charger Cord Before Servicing.
- Do Not Charge Batteries with Damaged Cord. Do Not Modify Plug.
- Do Not Use On Wet Surfaces. Store Indoors.

The following safety precautions signal potentially dangerous conditions to the operator or equipment.
FOR SAFETY:

1. Do not operate machine:
 - Unless trained and authorized.
 - Unless operator manual is read and understood.
 - Unless mentally and physically capable of following machine instructions.
 - In areas that are too dark to safely see the controls or operate the machine.
 - If not in proper operating condition.
 - Without hopper and/or filter in place.
2. Before operating machine:
 - Make sure all safety devices are in place and operate properly.
3. When operating machine:
 - Use only as described in manual.
 - Do not pick up objects such as cords, strings, wires that may entangle brush.
 - Report machine damage or faulty operation immediately.
 - Do not leave unattended or on an unlevel surface.
 - Do not allow children to play on or around machine.
 - Keep children and unauthorized persons away from machine when in use.
 - Go slow on slippery surfaces.
 - Do not operate on inclines that exceed 2 %.
 - Do not use machine to transport people or objects.
 - Wear a dust mask, protective glasses and gloves in dusty environments.

- Keep hands away from spinning brush.
 - Use caution when lifting full hopper to avoid back strain.
 - Wear heavy gloves when removing sharp objects from hopper.
 - Turn machine power off if brush becomes obstructed or machine malfunctions.
- 4. Before leaving or servicing machine:**
- Stop on level surface.
 - Turn machine power off.
- 5. When servicing machine:**
- Turn machine power off.
 - Disconnect battery cable and charger cord before working on machine.
 - Wear protective gloves and glasses when handling batteries or battery cables.
 - Avoid contact with battery acid.
 - Use manufacturer supplied or approved replacement parts.
 - All repairs must be performed by a qualified service person.
 - Avoid moving parts. Do not wear loose clothing or jewelry and secure long hair.
 - Do not power spray or hose off machine near electrical components.
 - Do not modify the machine from its original design.
 - Drive wheels off ground during test after drive belt adjustment.
 - All work must be done having enough visibility and/or appropriate lighting.
 - Wear personal protective equipment as needed.
- 6. When transporting machine:**
- Turn machine power off and remove key.
 - Get assistance when lifting machine.
 - Use a loading ramp that will support the weight of the machine.
 - Do not wheel up or down stairs.
 - Use tie-down straps to secure machine when transporting by vehicle.

Technical Specifications

Model	NU5
Length	923 mm / 37 in
Width	650 mm / 25 in
Height	557 mm / 22 in
Weight	55 kg / 121 lb
Sweeping Path Width	620 mm / 24 in
Main Brush Width	400 mm / 16 in
Side Brush Diameter	300 mm / 12 in
Hopper Capacity	37 L / 9.8 Gal
Battery Capacity	12 V, 50 Ah
Total Power Consumption	12 VDC, 230 W, 12.6 A
Battery Charger	100-240VAC 8A
Productivity Rate (Net)	1290 m ² /hr / 13850 ft ² /hr
Slope Maximum	2%
Machine Vibration at Hand-arm *	<2.5m/s ²
Machine Vibration Uncertainty K *	0.8 m/s ²
Sound Pressure Level L _{PA} *	62 dB(A)
Sound Uncertainty K _{PA} *	3 dB(A)
Sound Power Level L _{WA} + Uncertainty K _{WA} *	81 dB(A)
Protection Grade	IPX3
Operation Temperature	min. -15°C, max. 40°C

*Values determined as per EN 60335-2-72

Onboard Battery Charger Information

The onboard battery charger's charging profile is specifically configured for a 12V sealed GEL battery. When installing a replacement battery it is important to use the same battery type or damage to the battery and/or charger may result.

For battery charger operating instructions, refer to the battery charger manual supplied with the machine.

Introduction

Chaque nouvelle machine est fournie avec le présent mode d'emploi. Il contient les instructions nécessaires pour l'utilisation et la maintenance, ainsi que les informations sur les pièces de rechange.



Lisez toutes les instructions avant d'utiliser cette machine.

Usage prévu

Cette balayeuse automatique alimentée par batterie est destinée à un usage commercial, par exemple dans les bâtiments, les entrepôts, les parkings et sur les trottoirs. Elle peut être utilisée en intérieur comme en extérieur

et est idéale pour collecter les poussières et saletés sèches et non combustibles sur des sols durs et des surfaces moquetées secs/sèches. Elle ne convient pas à une utilisation sur des surfaces humides ou pour la collecte de matériaux inflammables ou dangereux.

Informations générales

Vous attendez des performances exceptionnelles de votre machine. Pour garantir des résultats optimaux à un coût réduit, veuillez respecter les consignes suivantes :

- La machine doit être utilisée avec la diligence qui s'impose.
- La maintenance de la machine doit être réalisée de manière régulière, aux intervalles de temps indiqués dans le tableau de maintenance.
- La maintenance doit se faire avec les pièces de rechange fournies par le fabricant ou des pièces de même valeur.



Protection de l'environnement

Veuillez éliminer l'emballage et les pièces usées de la machine de manière écologique, conformément aux dispositions relatives à l'élimination des déchets en vigueur dans la localité.



Pensez toujours à la possibilité de recyclage.

Données de la machine

Veuillez indiquer la date d'installation pour référence future.

N° du modèle - _____

N° de série.- _____

Date d'installation - _____



Les données techniques et les pièces peuvent être modifiées sans préavis.

CONSIGNES DE SÉCURITÉ IMPORTANTES

(LISEZ SOIGNEUSEMENT CES INSTRUCTIONS)



Ce symbole prévient l'opérateur de dangers et de processus peu sûrs qui peuvent entraîner des blessures graves ou mortelles.



ATTENTION : Veuillez respecter les consignes suivantes pour éviter un incendie, une explosion, une électrocution ou des blessures :

- **N'utilisez pas la machine à proximité des liquides et vapeurs inflammables ou près des poussières explosives.**

La machine n'est pas équipée de moteurs anti-déflagrants. Les moteurs électriques produisent des étincelles au démarrage et pendant le fonctionnement, ce qui peut causer un incendie ou une explosion si la machine est utilisée dans une zone contenant des vapeurs ou liquides inflammables, ou encore des poussières explosives.

- Évitez de ramasser des substances inflammables ou nocives, ou des saletés combustibles.
 - Les batteries dégagent de l'hydrogène gazeux. Veillez à ce qu'aucune étincelle électrique ou qu'aucune flamme nue ne parvienne à la batterie pendant la charge.
 - Chargez les batteries dans un endroit bien ventilé.
 - Débranchez le câble de la batterie et le cordon d'alimentation du chargeur avant d'effectuer des travaux d'entretien sur l'appareil.
 - Ne chargez pas les batteries avec un cordon d'alimentation endommagé. N'apportez aucune modification à la prise.
 - N'utilisez pas la machine sur des surfaces humides. Gardez toujours la machine dans une pièce intérieure.
- Les consignes de sécurité suivantes indiquent les dangers éventuels pour le personnel d'exploitation ou la machine.
- SÉCURITÉ :**

1. **N'utilisez pas la machine :**
 - sans la formation ou la compétence adéquates.
 - sans avoir lu et compris le manuel d'utilisation.
 - sans être mentalement ou physiquement en mesure de respecter les consignes relatives à la machine.
 - dans des endroits où l'éclairage insuffisant ne permet pas de reconnaître les éléments de commande ou de faire fonctionner la machine en toute sécurité.
 - si la machine ne se trouve pas dans un état irréprochable.
 - sans collecteur d'impuretés ou sans filtre.
2. **Avant de mettre la machine en service :**
 - Veillez à ce que tous les dispositifs de sécurité soient installés et fonctionnent correctement.
3. **Respectez les consignes suivantes pendant le fonctionnement de la machine :**
 - Utilisez la machine exclusivement comme indiqué dans le manuel d'utilisation.
 - Ne ramassez pas des objets tels que les câbles, les cordes ou les ficelles, qui peuvent se retrouver coincés dans la brosse.
 - Signalez immédiatement tout dommage ou toute erreur de fonctionnement constaté(e) sur la machine.
 - Ne laissez pas la machine sans surveillance ou sur une surface irrégulière.
 - Ne laissez pas jouer les enfants avec ou à proximité de la machine.
 - Tenez les enfants et les personnes non autorisées éloignés de la machine pendant son utilisation.
 - Conduisez lentement sur les surfaces lisses.

- Ne saisissez pas la brosse rotative avec les mains.
 - Soulevez le collecteur d'impuretés plein avec précaution pour éviter des lésions dorsales.
 - Portez toujours des gants épais lorsque vous retirez les objets tranchants du collecteur d'impuretés.
 - Éteignez la machine lorsque la brosse est bloquée ou en cas de dysfonctionnement de la machine.
4. Avant de quitter la machine ou avant de procéder aux travaux de maintenance, respectez les consignes suivantes :
- Stoppez la machine sur une surface régulière.
 - Éteignez la machine et retirez la clé.
5. Respectez les consignes suivantes pendant la maintenance de la machine :
- Éteignez la machine et retirez la clé.
 - Débranchez le câble de la batterie et le cordon d'alimentation du chargeur avant d'effectuer des travaux sur l'appareil.
 - Lors des travaux sur la batterie ou sur ses câbles, portez toujours des gants et des lunettes de protection.
 - Évitez tout contact avec l'acide de la batterie.
 - N'utilisez que des pièces de rechange du fabricant ou des pièces de même valeur.
 - Tous les travaux de réparation doivent être exécutés par un technicien de service qualifié.
 - Restez éloigné des pièces mobiles. Ne portez pas de vêtements amples ou de bijoux. Si vous avez des cheveux longs, portez une protection appropriée.
 - Ne nettoyez pas le compartiment des composants électriques de la machine à l'aide d'un nettoyant haute pression ou d'un tuyau d'arrosage.
 - Ne modifiez pas la structure d'origine de la machine.
 - Pendant le test, les roues d'entraînement ne touchent pas le sol après le réglage de la courroie de transmission.
 - Tous les travaux doivent être effectués dans de bonnes conditions de visibilité et d'éclairage.
 - Si nécessaire, portez un équipement de protection individuelle.
6. Respectez les consignes suivantes pendant le transport de la machine :
- Éteignez la machine et retirez la clé.
 - Demandez l'aide d'un personnel auxiliaire pour soulever la machine.
 - Utilisez une rampe de chargement pouvant supporter le poids de la machine.
 - Ne roulez pas la machine pour monter et descendre des escaliers.
 - Utilisez des sangles de fixation pour sécuriser la machine sur un véhicule pendant le transport.

Informations sur le chargeur intégré

Le profil de charge du chargeur intégré est spécialement configuré pour une batterie GEL scellée de 12 V. Lors de l'insertion d'une nouvelle batterie, il est important d'utiliser le même type de pile pour éviter d'endommager la batterie ou le chargeur.

Les instructions relatives à l'utilisation du chargeur se trouvent dans le manuel fourni avec la machine.

Données techniques

Modèle	NU5
Longueur	923 mm / 37 in
Largeur	650 mm / 25 in
Hauteur	557 mm / 22 in
Poids	55 kg / 121 lb
Largeur de balayage	620 mm / 24 in
Largeur de la brosse principale	400 mm / 16 in
Diamètre de la brosse latérale	300 mm / 12 in
Capacité du collecteur d'impuretés	37 L / 9.8 Gal
Capacité de la batterie	12 V, 50 Ah
Consommation électrique totale	12 VDC, 230 W, 12.6 A
Chargeur de batterie	100-240VAC 8A
Taux de productivité (net)	1290 m ² /hr / 13850 ft ² /hr
Inclinaison max.	2%
Vibration de la machine sur la poignée *	<2.5m/s ²
Incertitude en vibration de la machine K*	0.8 m/s ²
Pression acoustique LpA *	62 dB(A)
Incertitude en acoustique KpA *	3 dB(A)
Puissance sonore LWA + incertitude KWA *	81 dB(A)
Classe de protection	IPX3
Plage de température	min. -15°C, max. 40°C

* Les valeurs ont été déterminées selon l'norme EN 60335-2-72

- Grijp niet met uw handen in de draaiende borstel.
 - Til de volle afvalcontainer voorzichtig op om rugletsel te voorkomen.
 - Draag dikke handschoenen bij het verwijderen van scherpe voorwerpen uit de trechter.
 - Schakel de machine uit als de borstel geblokkeerd is of als de machine niet goed werkt.
4. Neem de volgende instructies in acht voordat u de machine verlaat of onderhoudswerkzaamheden uitvoert:
- stop op een vlakke ondergrond
 - schakel de machine uit en verwijder de sleutel.
5. Neem de volgende instructies in acht bij het onderhoud van de machine:
- schakel de machine uit en verwijder de sleutel. koppel de batterijkabel en het stroomsnoer van de lader los voordat u werkzaamheden aan de machine uitvoert;
 - draag altijd beschermende handschoenen en een veiligheidsbril bij het werken aan batterijen of batterijkabels;
 - vermijd elk contact met het batterijzuur;
 - gebruik alleen reserveonderdelen van de fabrikant of een equivalent daarvan;
 - alle reparaties moeten worden uitgevoerd door een gekwalificeerde servicetechnicus;
 - blijf uit de buurt van bewegende delen; draag geen losse kleding, sieraden of voorzie een passende bescherming als u lang haar heeft;
 - reinig de machine niet met een hogedrukreiniger of waterslang in de buurt van elektrische componenten;
 - breng geen wijzigingen aan in de oorspronkelijke constructie van de machine;
 - de aandrijfwielen staan tijdens de test niet op de grond na het afstellen van de aandrijfriem;
 - alle werkzaamheden moeten worden uitgevoerd onder omstandigheden waarbij de zichtbaarheid kan worden gegarandeerd of met voldoende verlichting;
 - draag indien nodig persoonlijke beschermingsmiddelen.
6. Neem de volgende instructies in acht bij het transport van de machine:
- schakel de machine uit en verwijder de sleutel;
 - vraag hulp om de machine op te tillen;
 - gebruik een laadklep die het gewicht van de machine kan dragen;
 - rol de machine niet de trap op of af;
 - gebruik bevestigingsriemen om de machine tijdens het transport op een voertuig vast te zetten.

Technische specificaties

Model	NU5
Lengte	923 mm / 37 in
Breedte	650 mm / 25 in
Hoogte	557 mm / 22 in
Gewicht	55 kg / 121 lb
Veegbreedte	620 mm / 24 in
Breedte van de hoofdborstel	400 mm / 16 in
Diameter van de zijborstel	300 mm / 12 in
Capaciteit van de afvalcontainer	37 L / 9.8 Gal
Batterijcapaciteit	12 V, 50 Ah
Totaal stroomverbruik	12 VDC, 230 W, 12.6 A
Batterijlader	100-240VAC 8A
Productiviteitspercentage (netto)	1290 m ² /hr / 13850 ft ² /hr
Max. helling	2%
Trilling van de machine aan de handgreep	2.5 m/s ²
Trillingsonzekerheid van de machine K*	0.8 m/s ²
Geluidsdruk LpA *	62 dB(A)
Geluidsonzekerheid KpA *	3 dB(A)
Geluidsvermogen LWA + Onzekerheid KWA *	81 dB(A)
Beschermingsgraad	IPX3
Temperatuurbereik	min. -15°C, max. 40°C

De waarden worden bepaald volgens EN 60335-2-72.

Informatie over de geïntegreerde batterijlader

Het laadprofiel van de geïntegreerde batterijlader is speciaal geconfigureerd voor een verzegelde 12 V GEL-batterij. Bij het vervangen van de batterij is het belangrijk om hetzelfde type batterij te gebruiken, anders kan de batterij of de lader beschadigd raken.

Voor instructies over de bediening van de batterijlader, zie de handleiding die met het apparaat wordt meegeleverd.

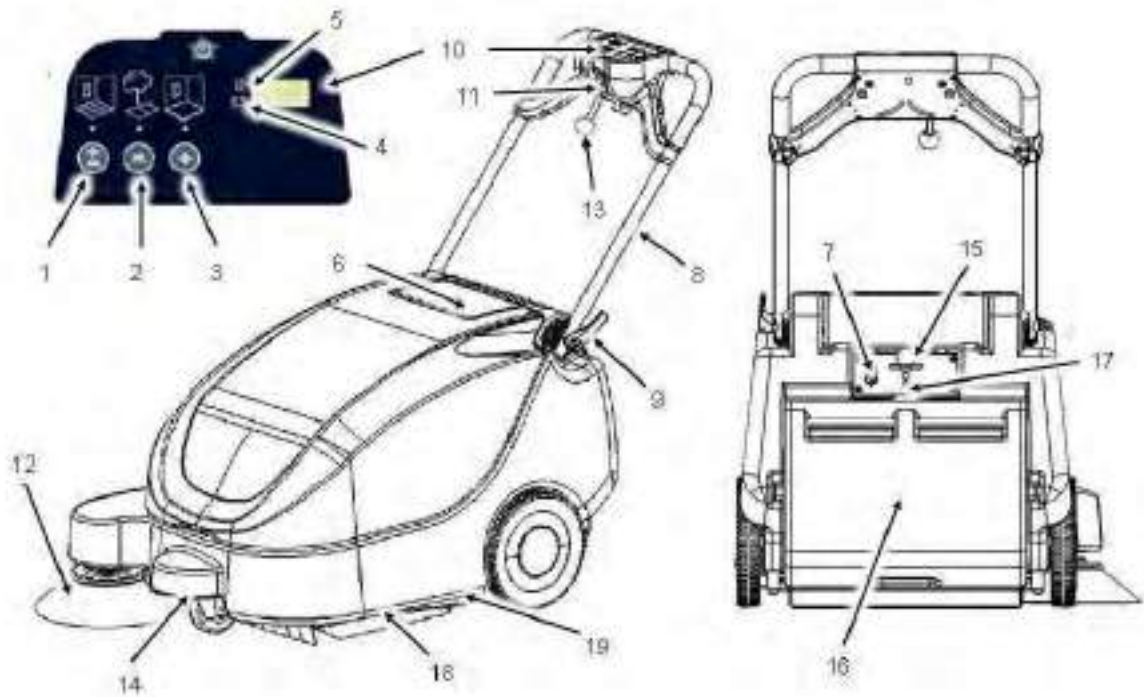

(D) Maschinen Komponenten

1. Startknopf f r Staubsauger, Seitenb rste, Hauptb rste
2. Startknopf f r Seitenb rste, Hauptb rste
3. Startknopf f r Staubsauger, Hauptb rste
4. Batterie ´ Ladezustandsanzeige
5. Betriebsstundenz hler
6. Aufbewahrungsfach f r Akkuladekabel
7. Ausgang f r Akkuladeger t
8. Einstellbarer Steuergriff
9. Einstellbarer Steuerhebel
10. Bedienfeld
11. Hauptschalter
12. Seitenb rste
13. Seitenb rstenhebel
14. Interner Zugang Drehknopf
15. Filter-R tler
16. Schmutzbeh lter
17. Hebel Schmutzbeh lter
18. Hauptb rste
19. Anti-Statik Kette

(EN) Machine Components

1. Vacuum, Side Brush, Main Brush Start Button
2. Side Brush, Main Brush Start Button
3. Vacuum, Main Brush Start Button
4. Battery Discharge Indicator
5. Hour Meter
6. Battery Charger Cord Storage Compartment
7. Battery Charger Outlet
8. Adjustable Control Handle
9. Adjustable Control Handle Lever
10. Control Panel
11. Main Power Switch
12. Side Brush
13. Side Brush Lever
14. Internal Access Knob
15. Filter Shaker
16. Debris Hopper
17. Debris Hopper Release Lever
18. Dual Main Brushes
19. Anti-static Chain

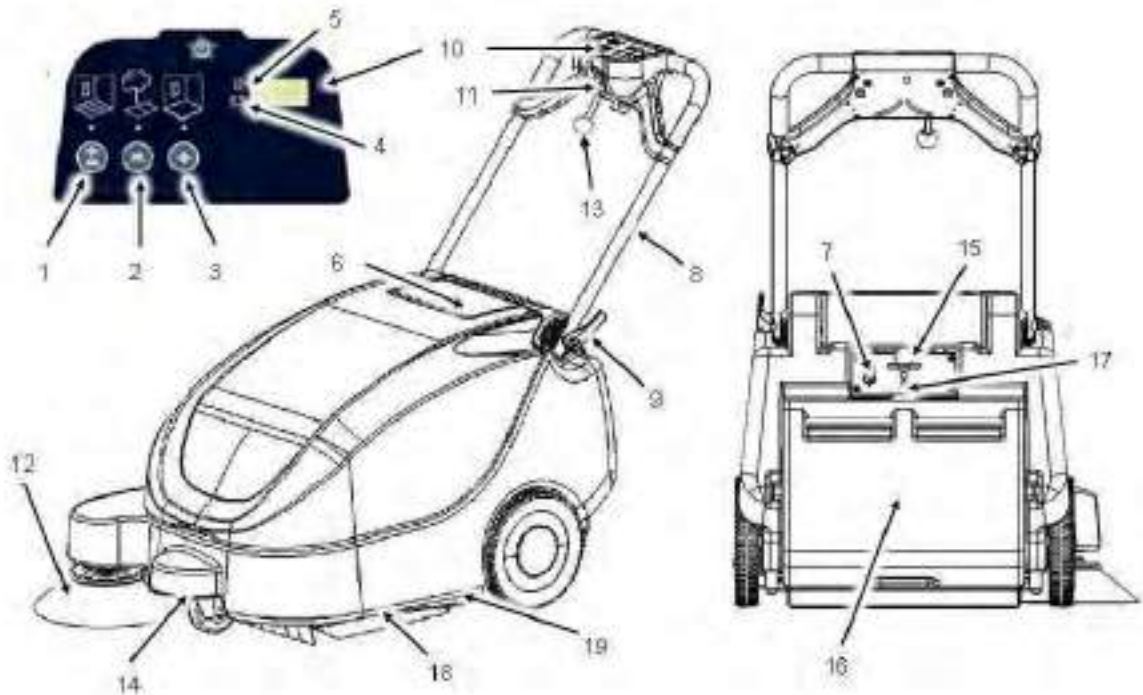

(FR) Composants de la machine

1. Bouton de démarrage de l'aspirateur, la brosse latérale et la brosse principale
2. Bouton de démarrage de la brosse latérale et la brosse principale
3. Bouton de démarrage de l'aspirateur et la brosse principale
4. Indicateur du niveau de charge de la batterie
5. Compteur des heures de service
6. Compartiment de rangement du câble de charge
7. Sortie pour chargeur
8. Poignée de commande réglable
9. Levier de commande réglable
10. Tableau de commande
11. Interrupteur à clé principal
12. Brosse latérale
13. Levier de brosse latérale
14. Bouton rotatif d'accès interne
15. Agitateur de filtre
16. Collecteur d'impuretés
17. Levier du collecteur d'impuretés
18. Brosse principale
19. Chaîne anti-statique

(NL) Machinecomponenten

1. Startknop voor stofzuiger, zijborstels, hoofdborstel
2. Startknop voor zijborstels, hoofdborstel
3. Startknop voor stofzuiger, hoofdborstel
4. Indicator voor het batterijniveau
5. Teller werkingsuren
6. Opbergvak voor batterijkabel
7. Uitgang voor batterijlader
8. Instelbare stuurhandgreep
9. Instelbare stuurhendel
10. Bedieningspaneel
11. Hoofdsleutelschakelaar
12. Zijborstels
13. Hendel zijborstels
14. Interne toegang draaiknop
15. Filterschudder
16. Afvalcontainer
17. Hendel afvalcontainer
18. Hoofdborstel
19. Antistatische ketting

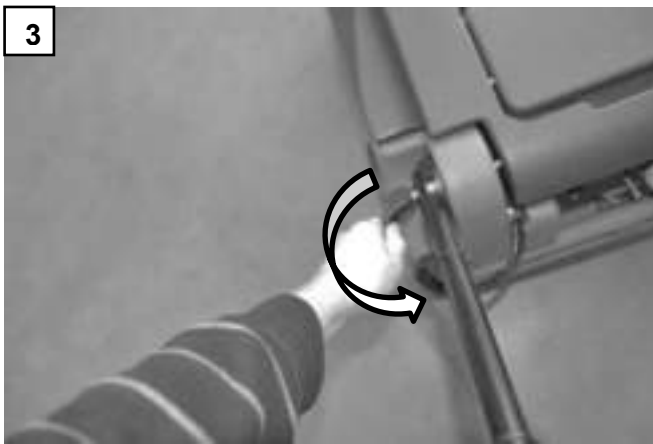
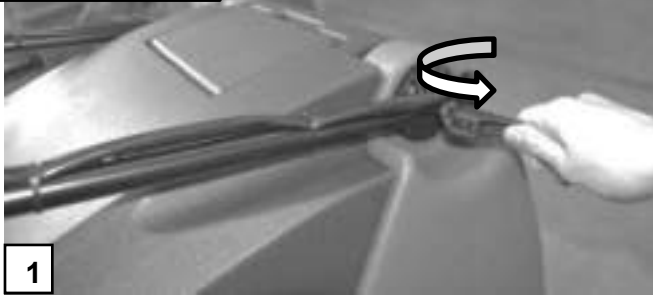
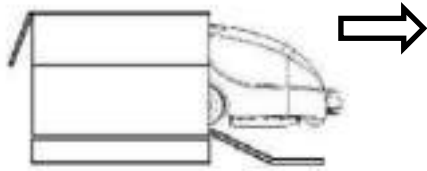
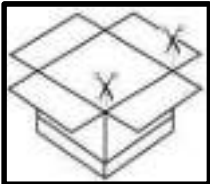

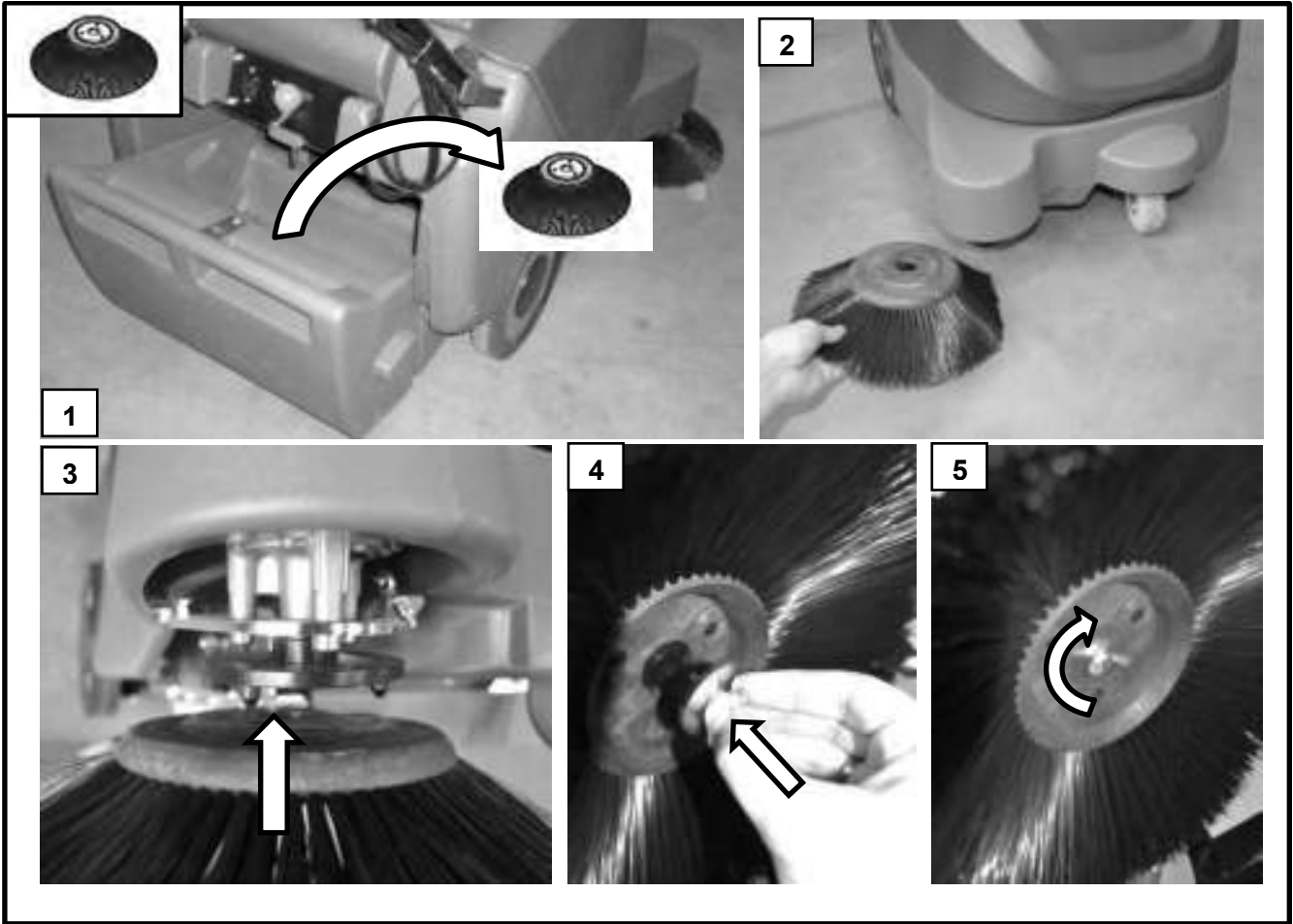

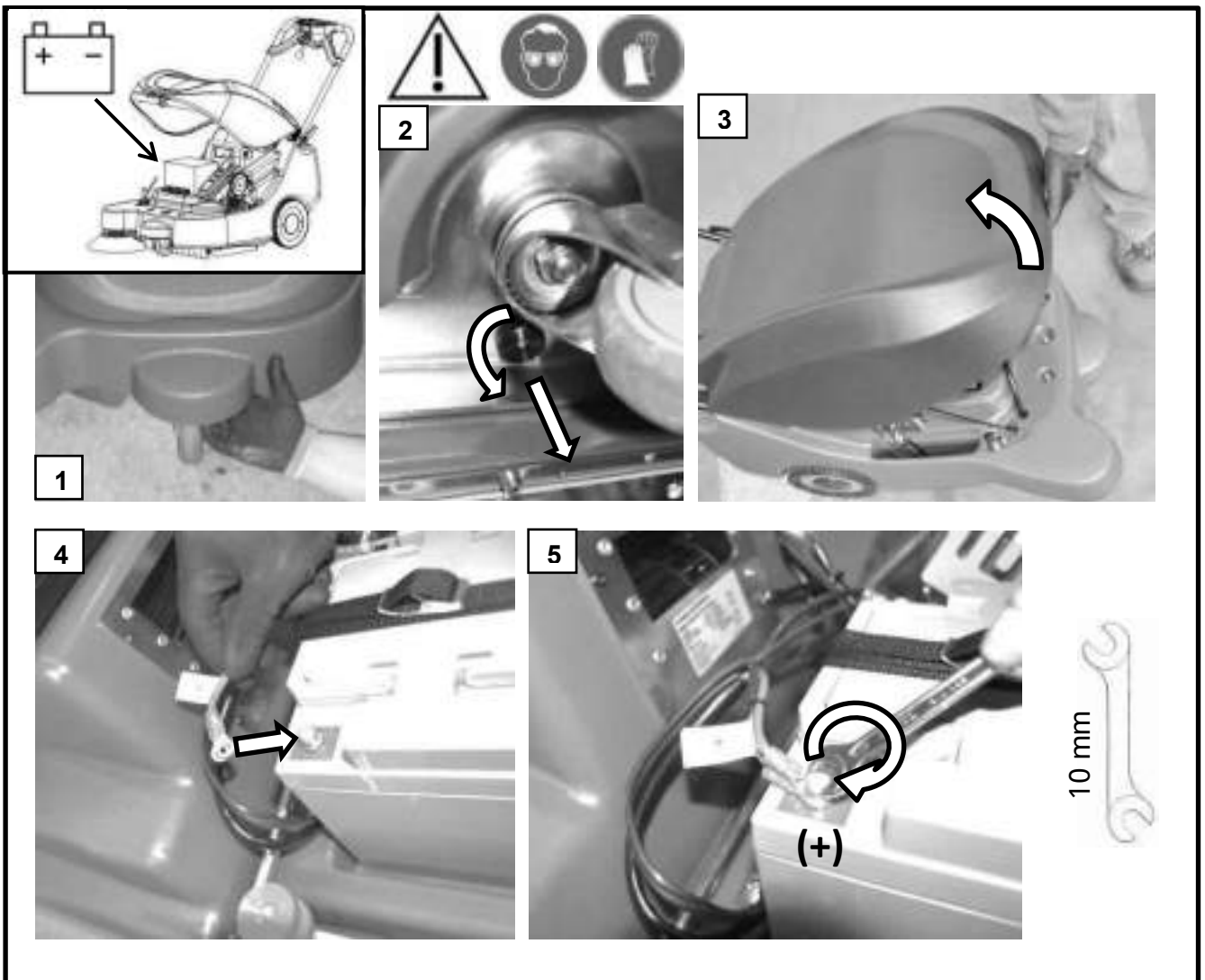

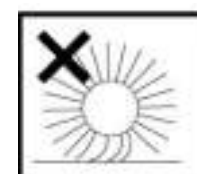
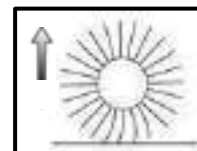
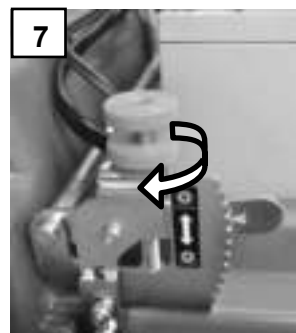
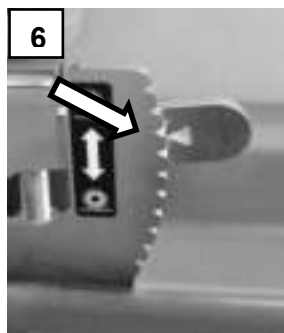
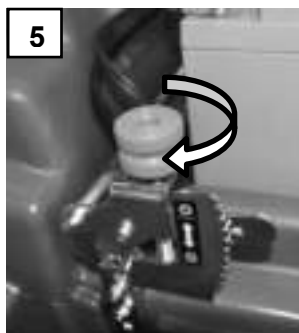
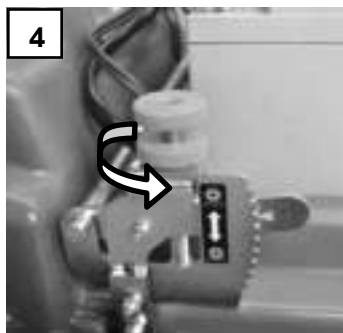
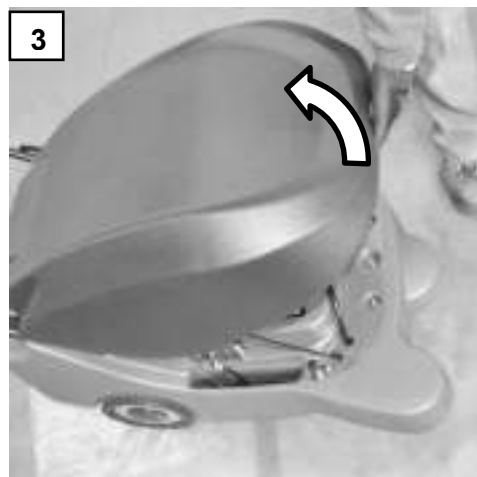
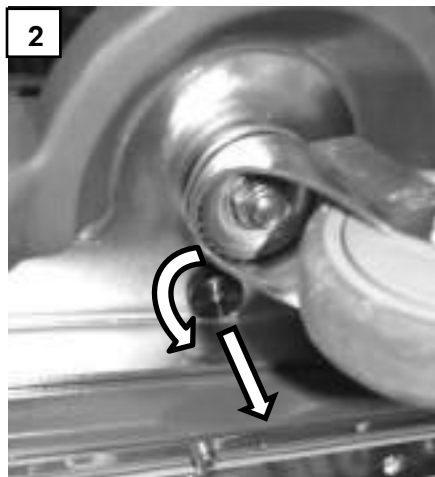
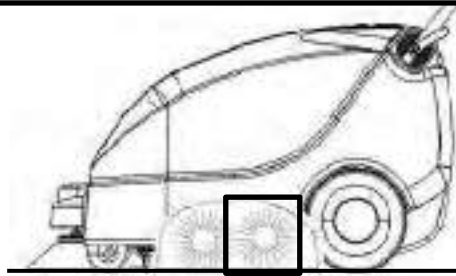
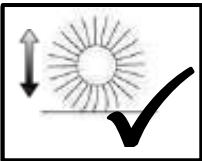

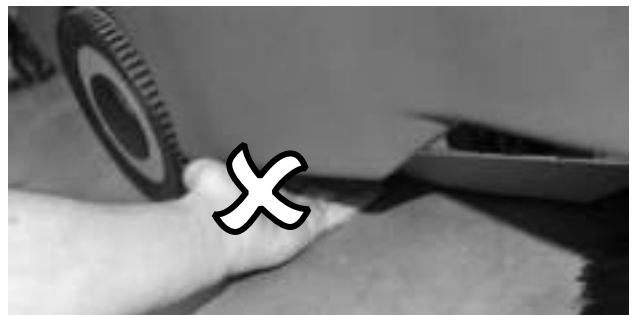
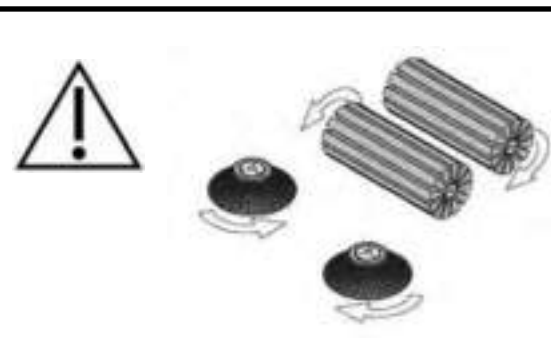
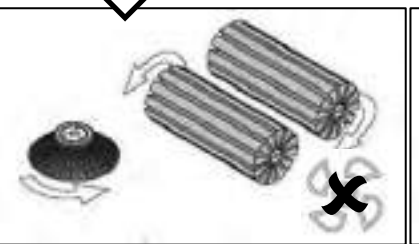
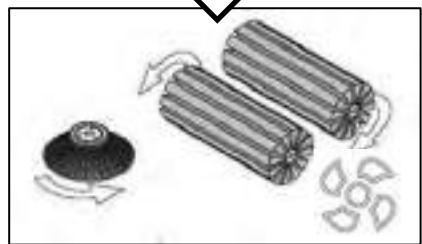
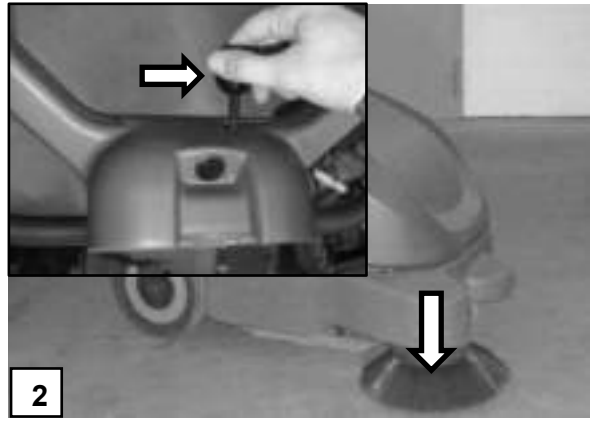

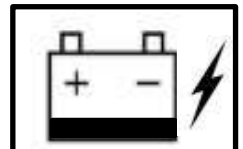
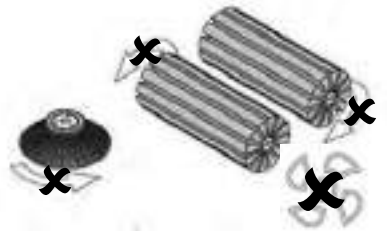
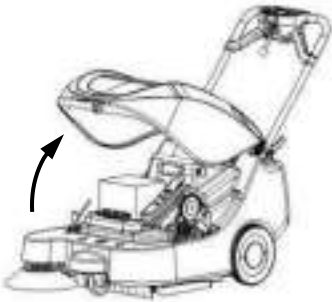
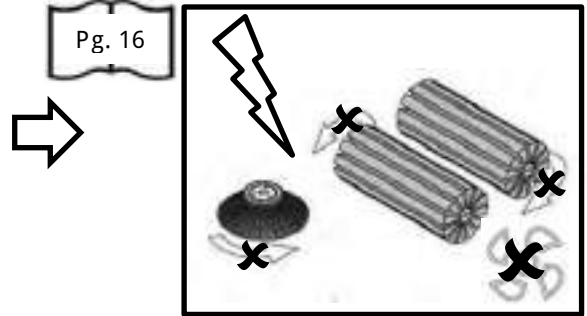
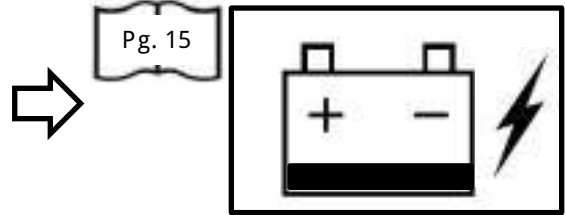
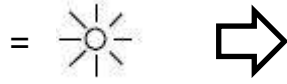

Bedienfeld LED-Codeführung

LED CODE	Fehler	LÖSUNG
Eine LED für den Kehmodus leuchtet konstant.	Normaler Betriebszustand	Keine Maßnahmen erforderlich
Eine LED für den Kehmodus blinkt schnell.	Motorschutzschalter hat die Maschine aufgrund eines Fehlers abgeschaltet.	Batteriekabel abklemmen und Hauptkehrwalze, Seitenbürste und Lüfter überprüfen. Hindernis entfernen. Schutzschalter Taste
Eine Kehmodus-LED blinkt langsam und die Batterieentladungsanzeige blinkt.	Niedriger Batteriestand.	Laden Sie den Akku auf.
Alle LED's blinken langsam und die Batterieentladungsanzeige blinkt schnell.	Die Maschinenabdeckung ist geöffnet. Der Sicherheitsschalter hat die Maschine abgeschaltet.	Maschinenabdeckung schließen.
	Die Maschine befindet sich im Ladebetrieb. Das Batterieladegerät wird an die Steckdose angeschlossen.	Es sind keine Maßnahmen erforderlich oder das Ladegerät muss vom Stromnetz getrennt werden.
	Defekte Batterie.	Ersetzen Sie die Batterie.
	Der Haubenentriegelungsknopf der Maschinenabdeckung ist lose.	Überprüfen Sie den Haubenentriegelungsknopf, um sicherzustellen, dass der Knopf fest sitzt und die Maschinenabdeckung sicher ist.
	Defekter, falsch ausgerichteter oder loser Sicherheitsschalter der Maschinenabdeckung.	Schalter prüfen, einstellen oder ersetzen.
	Defekte(r) Motor(en) oder lose elektrische Verbindung zum Motor.	Ziehen Sie das Batteriekabel ab und überprüfen Sie alle Motoren auf ihre einwandfreie Funktion. Taste der Thermosicherung zurücksetzen.
	Lose oder beschädigte elektrische Verbindung.	Batteriekabel abklemmen und Kabelbaum auf lose oder beschädigte Kabelverbindungen
	Hauptkehrwalze und Seitenbürste nicht richtig eingestellt.	Haupt- und/oder Bürstenhöhe neu einstellen. Taste der Thermischen Sicherung zurücksetzen.
	Motorüberlastung, zu hohe Riemen Spannung.	Überprüfen Sie die Riemen Spannung auf korrekte Einstellung, ersetzen Sie den Riemen, wenn er abgenutzt ist. Taste des Leistungsschalters zurücksetzen.
Verschlossene oder beschädigte Kehrwalze.	Ersetzen Sie die Kehrwalzen.	

Bedienfeld



LED (modul LED) (Fe (Kehcode))



Control Panel LED Code Guide		
LED CODE	REASON / FAULT	SOLUTION
One sweeping mode LED is solid	Normal operating condition	No action required
One sweeping mode LED is flashing fast	Motor overload has shut down machine due to obstruction.	Disconnect battery cable and check main brush, side brush and fan. Remove obstruction. Reset circuit breaker button.
One sweeping mode LED is flashing slowly and battery discharge indicator is flashing	Low battery level.	Recharge battery.
All sweeping mode LED's are flashing fast	Machine cover is open. Safety switch has switched off the machine	Close machine cover.
	Machine is in charging mode. Battery charger is plugged	No action required or unplug battery charger.
	Defective battery.	Replace battery.
	Machine cover lock knob is not tight	Check lock knob to ensure knob is tight and machine cover is secure.
	Defective, wrong positioned or loose machine cover safety switch.	Check, adjust or replace switch.
	Defective motor(s) or loose electrical connection to motor.	Disconnect battery cable and check all motors for proper operation. Reset circuit breaker button.
	Loose or damaged electrical connection.	Disconnect battery cable and check electrical harness for loose or damaged wire connections.
	Main brush and side brush not properly adjusted.	Readjust main and/or brush height. Reset circuit breaker button.
	Motor overload, excessive belt tension.	Check belt tension for proper adjustment, replace belt if worn. Reset circuit breaker button.
	Worn or damaged main brushes.	Replace main brushes.

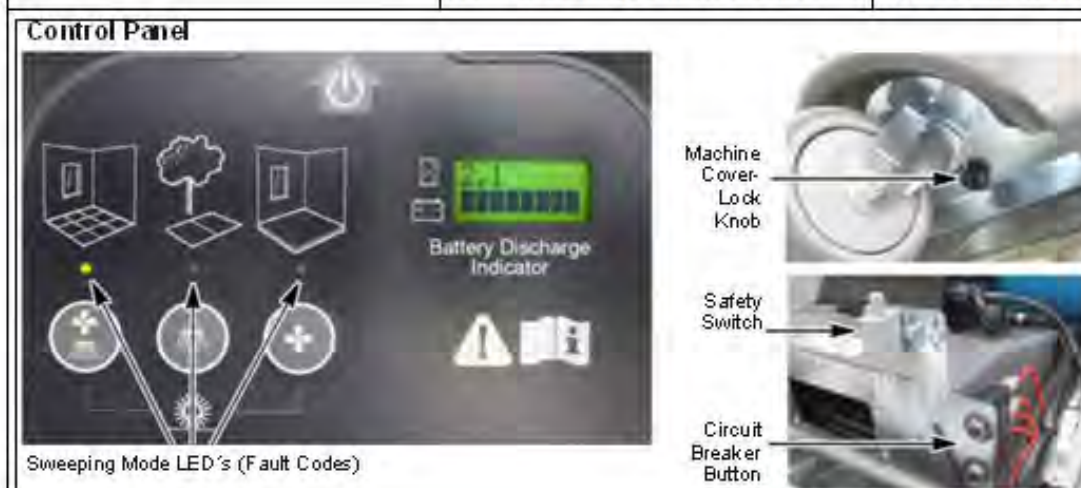

Guide des codes DEL du panneau de commande		
CODEDEL	RAISON / DÉFAUT	SOLUTION
Une DEL du mode balayage brille	État de fonctionnement normal	Aucune action requise
Une DEL du mode balayage clignote rapidement	La surcharge du moteur a arrêté la machine en raison d'une obstruction.	Débrancher le câble de la batterie et vérifier la brosse principale, la brosse latérale et le ventilateur.
Une DEL du mode de balayage clignote lentement et l'indicateur de décharge de la batterie clignote	Faible niveau de la batterie.	Recharger la batterie.
Toutes les DEL du mode balayage clignotent rapidement	Le couvercle de la machine est ouvert. L'interrupteur de sécurité a arrêté la machine	Fermer le couvercle de la machine.
	La machine est en mode de charge. Le chargeur de la batterie est branché	Aucune action requise ou débrancher le chargeur de la batterie.
	Batterie défectueuse.	Remplacer la batterie.
	Le bouton de verrouillage du couvercle de la machine n'est pas étanche	Vérifier l'étanchéité du bouton de verrouillage pour s'assurer que le couvercle de la machine est
	Interrupteur de sécurité du couvercle de la machine défectueux, mal positionné ou lâche.	Vérifier, ajuster ou remplacer le commutateur.
	Moteur(s) défectueux ou raccordement électrique vers le moteur lâche.	Déconnecter le câble de la batterie et vérifier le bon fonctionnement de tous les moteurs. Réinitialiser le bouton du disjoncteur.
	Raccordement électrique lâche ou endommagé.	Déconnecter le câble de la batterie et vérifier le faisceau électrique à la recherche de raccords de
	Brosse principale et brosse latérale mal ajustées.	Réajuster la taille de la brosse principale et/ou latérale. Réinitialiser le bouton du disjoncteur.
	Surcharge du moteur, tension excessive de la courroie.	Vérifier le bon ajustement de la courroie, remplacer la courroie en cas d'usure. Réinitialiser le bouton
Brosses principales usées ou endommagées.	Remplacer les brosses principales.	



LED bedieningspaneel codegids		
LED CODE	OORZAAK / FOUT	OPLOSSING
Een LED voor de veegmodus licht	Normale werkingstoestand	Geen actie nodig
Een LED voor de veegmodus knippert snel	Door een overbelasting van de motor door obstructie werd de machine tot stilstand gebracht.	Maak de batterijkabel los en controleer de hoofdborstel, de zijborstel en de ventilator. Verhelp de obstructie. Druk de knop in om de
Een LED voor de veegmodus knippert langzaam en de indicator voor batterijontlading knippert.	Laag batterijniveau.	Laad de batterij op.
Alle LED's voor de veegmodus knipperen snel.	De machinekap is open. De veiligheidsschakelaar heeft de machine uitgeschakeld	Sluit de machinekap.
	De machine bevindt zich in de laadmodus. De batterijlader is aangesloten	Geen actie nodig of de batterijlader moet worden losgekoppeld.
	Defecte batterij.	Vervang de batterij.
	De vergrendelknop van de machinekap is niet vergrendeld	Controleer de vergrendelknop om er zeker van te zijn dat de knop vergrendeld is en dat de
	Veiligheidsschakelaar in geval van een defecte, verkeerd geplaatste of	Controleer, regel of vervang de schakelaar.
	Defecte motor(en) of losgekomen elektrische aansluiting naar de motor.	Maak de batterijkabel los en controleer alle motoren op hun goede werking. Druk de knop in om de stroomonderbreking te resetten.
	Losgekomen of beschadigde elektrische aansluiting.	Maak de batterijkabel los en controleer de elektrische aansluiting op losgekomen of beschadigde
	De hoofd- en zijborstel zijn niet goed afgesteld.	Stel de hoogte van de hoofdborstel en/of de zijborstel opnieuw in. Druk de knop in om de
	Overbelasting van de motor, te hoge riemspanning.	Controleer de riemspanning en stel af indien nodig. Vervang de riem indien deze versleten is. Druk de
Versleten of beschadigde hoofdborstels.	Vervang de hoofdborstels.	



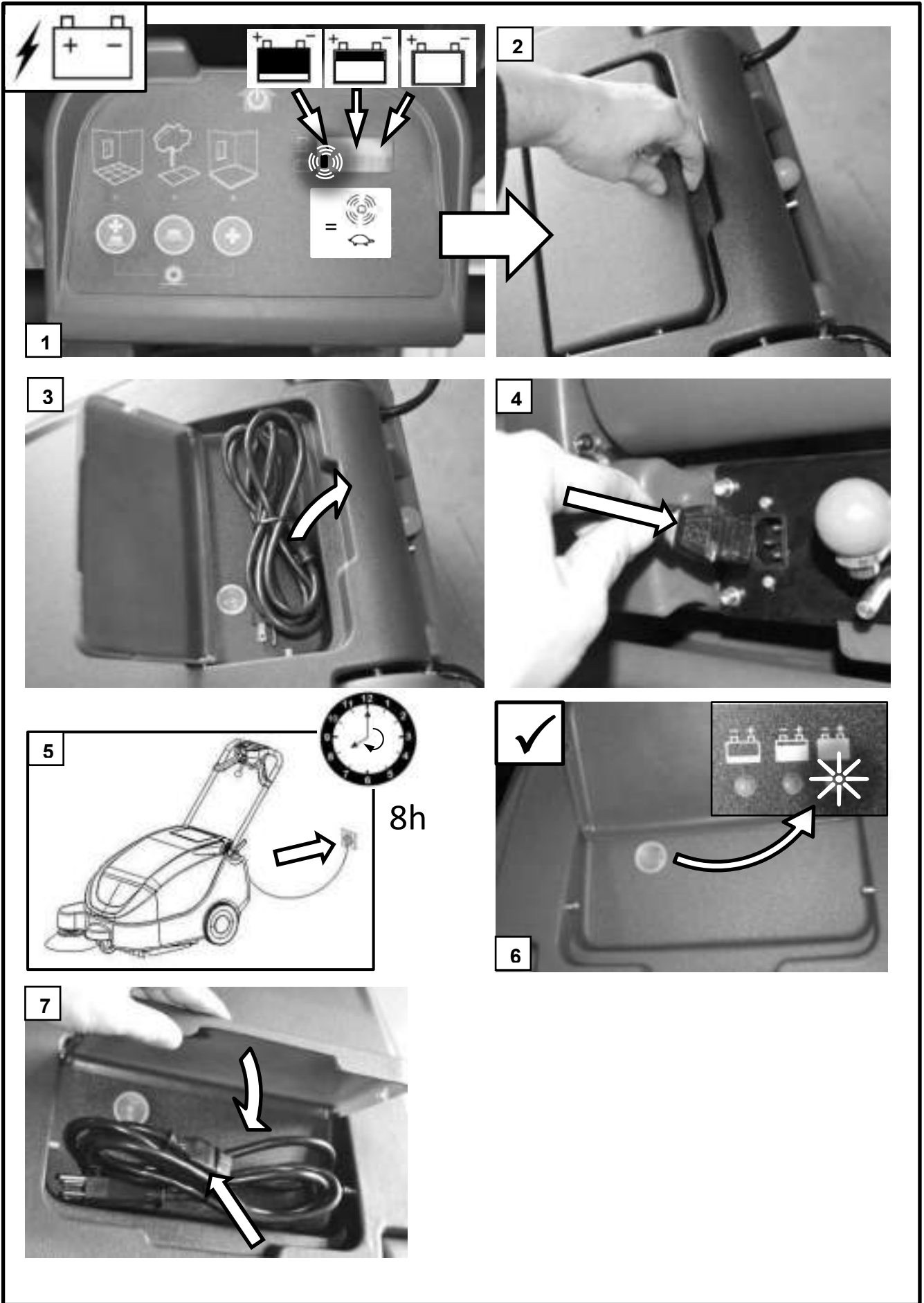

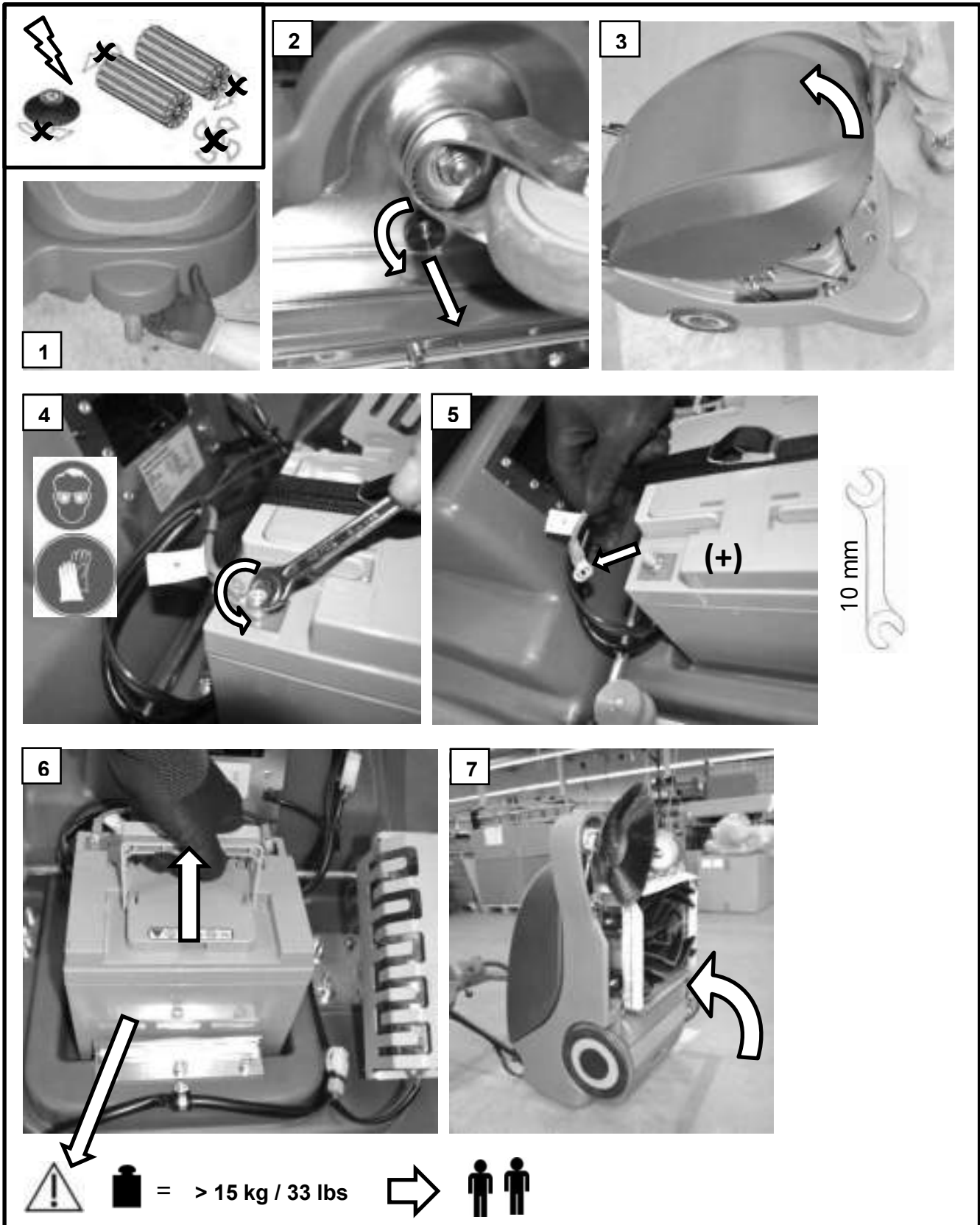

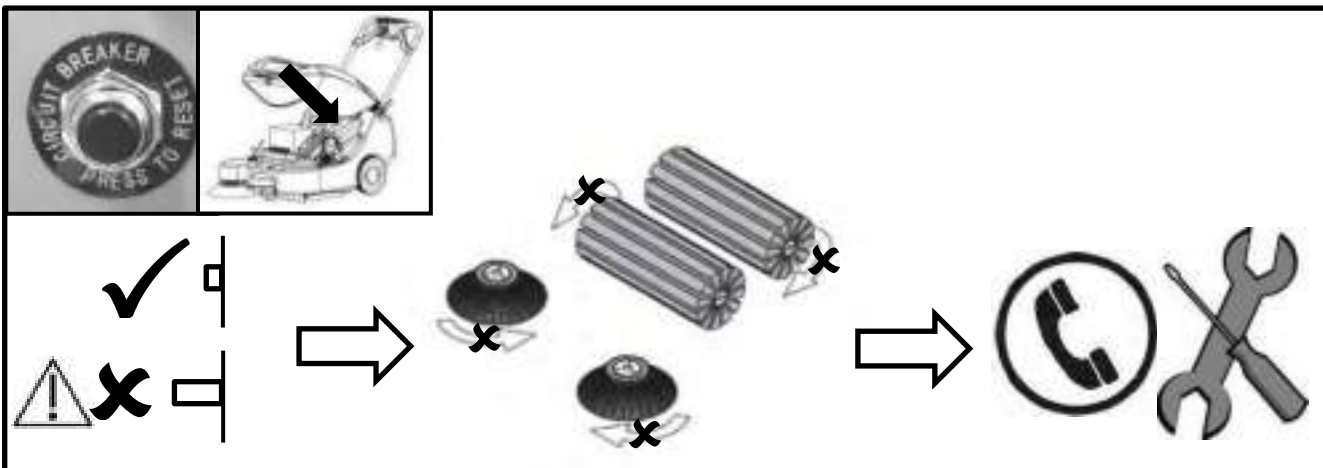
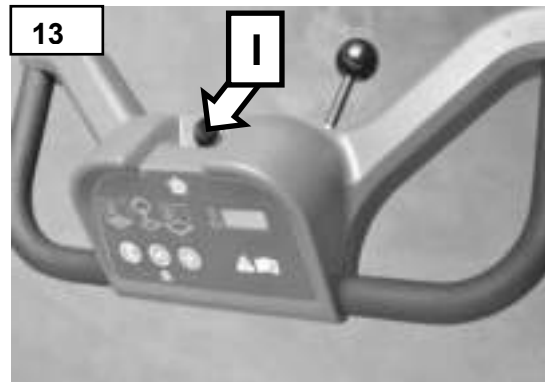
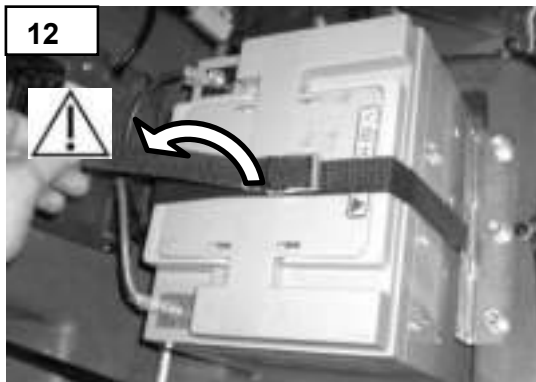
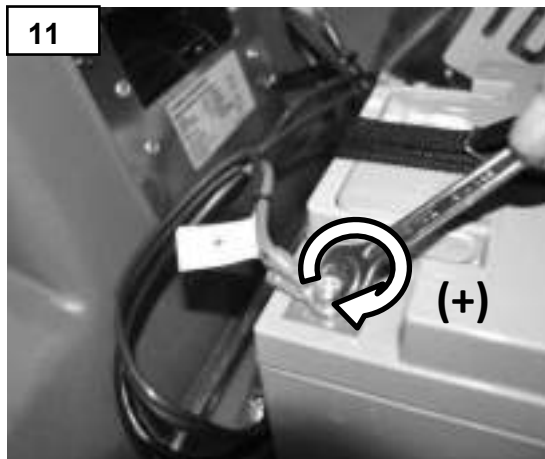
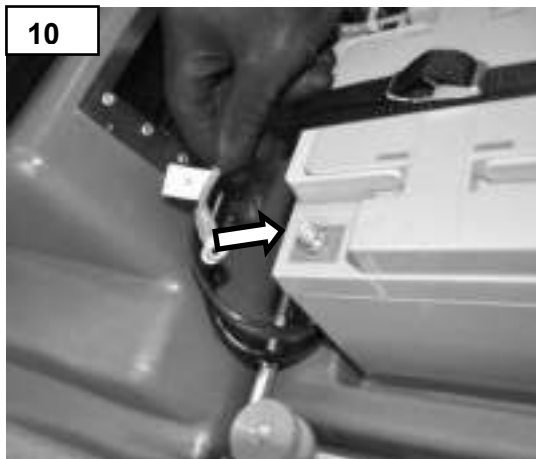
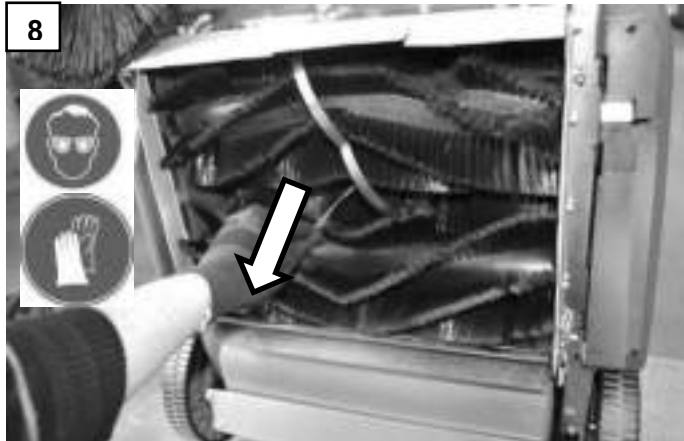

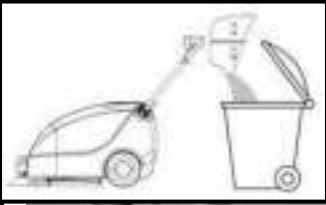

1



2

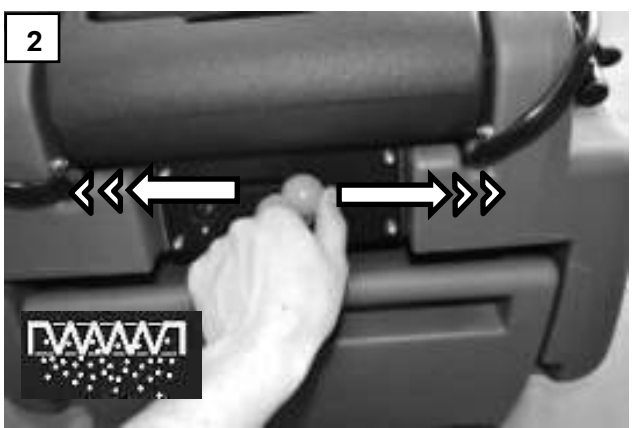

3



4



5



 = > 15 kg / 33 lbs



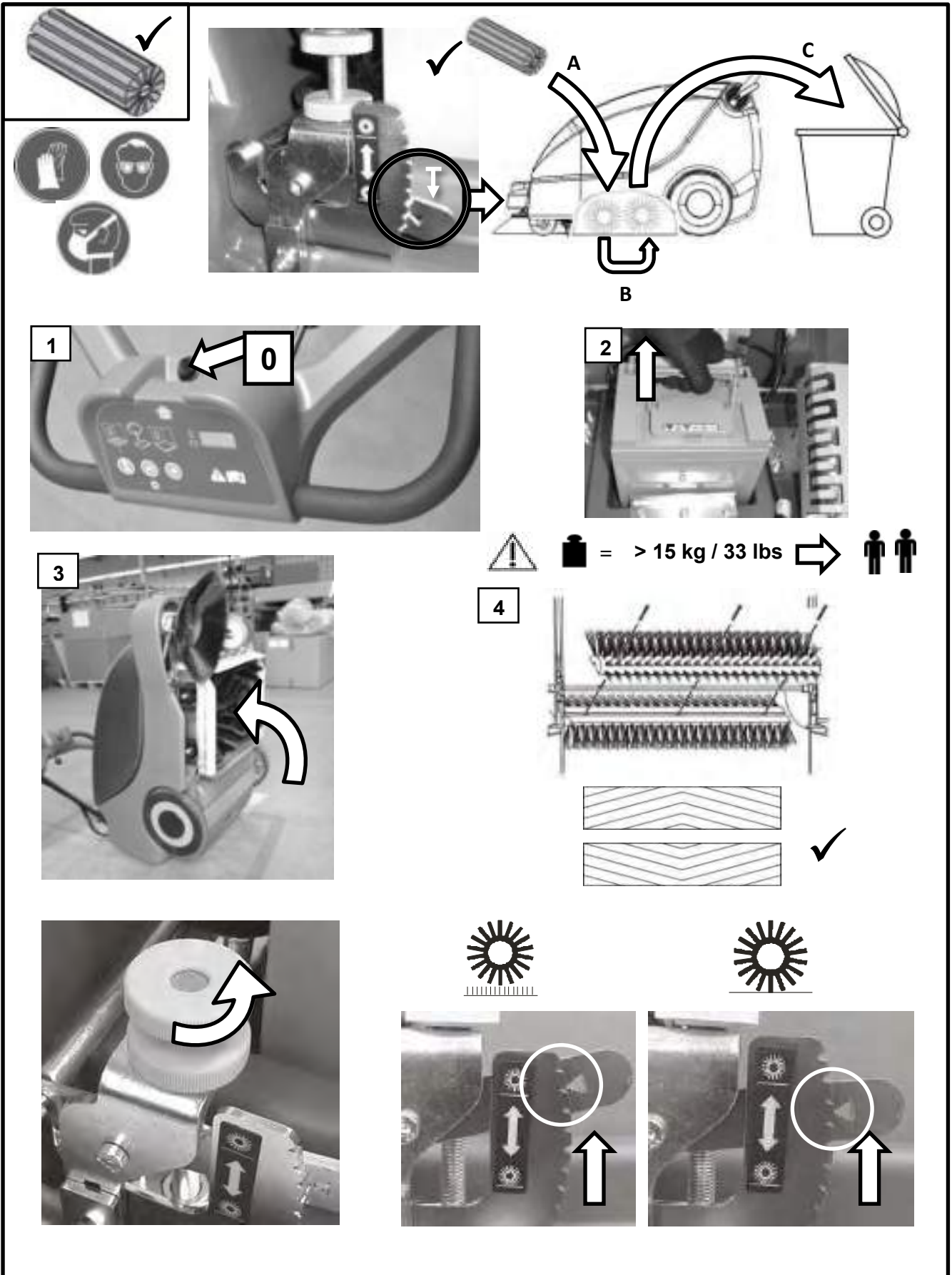

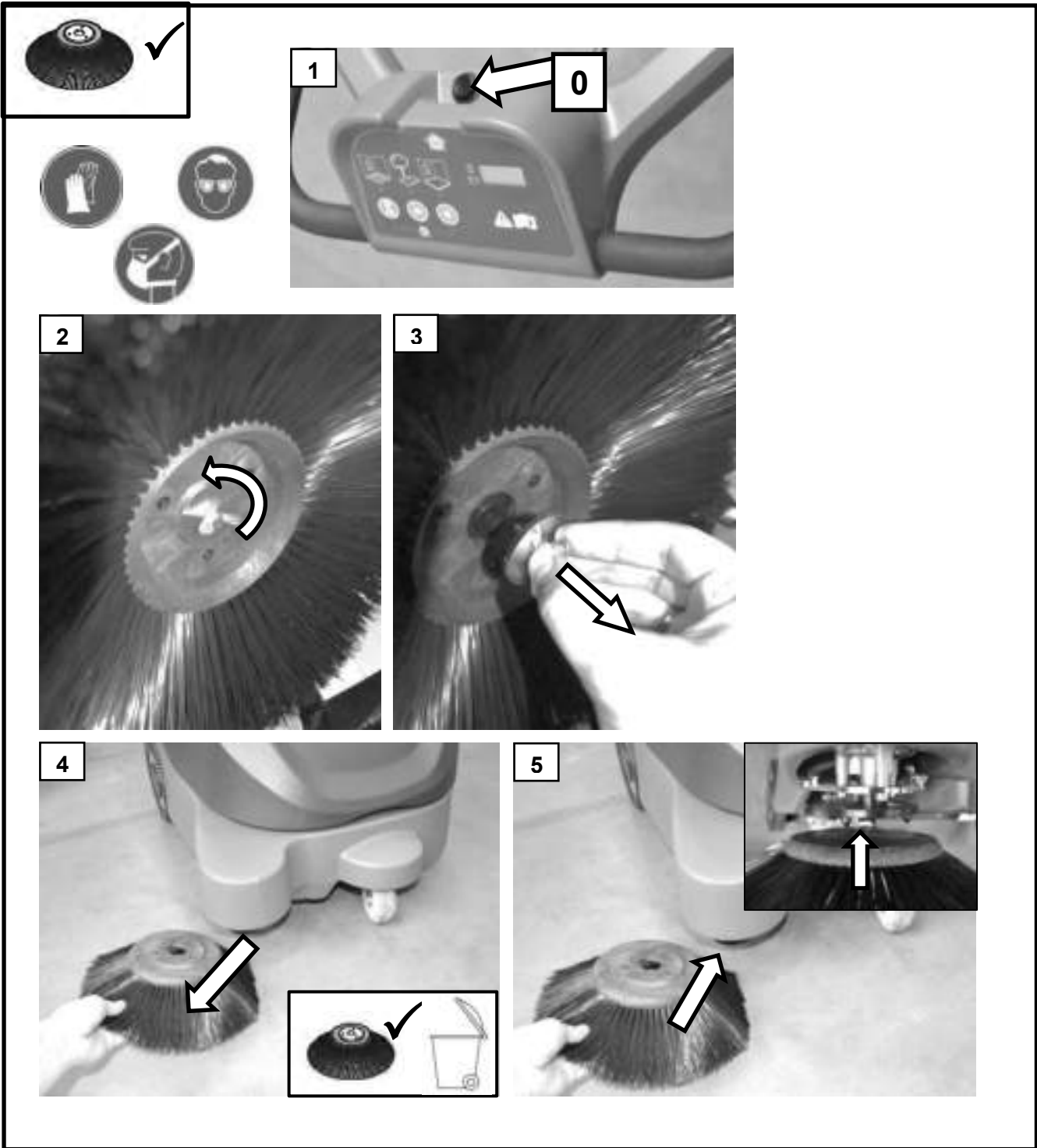

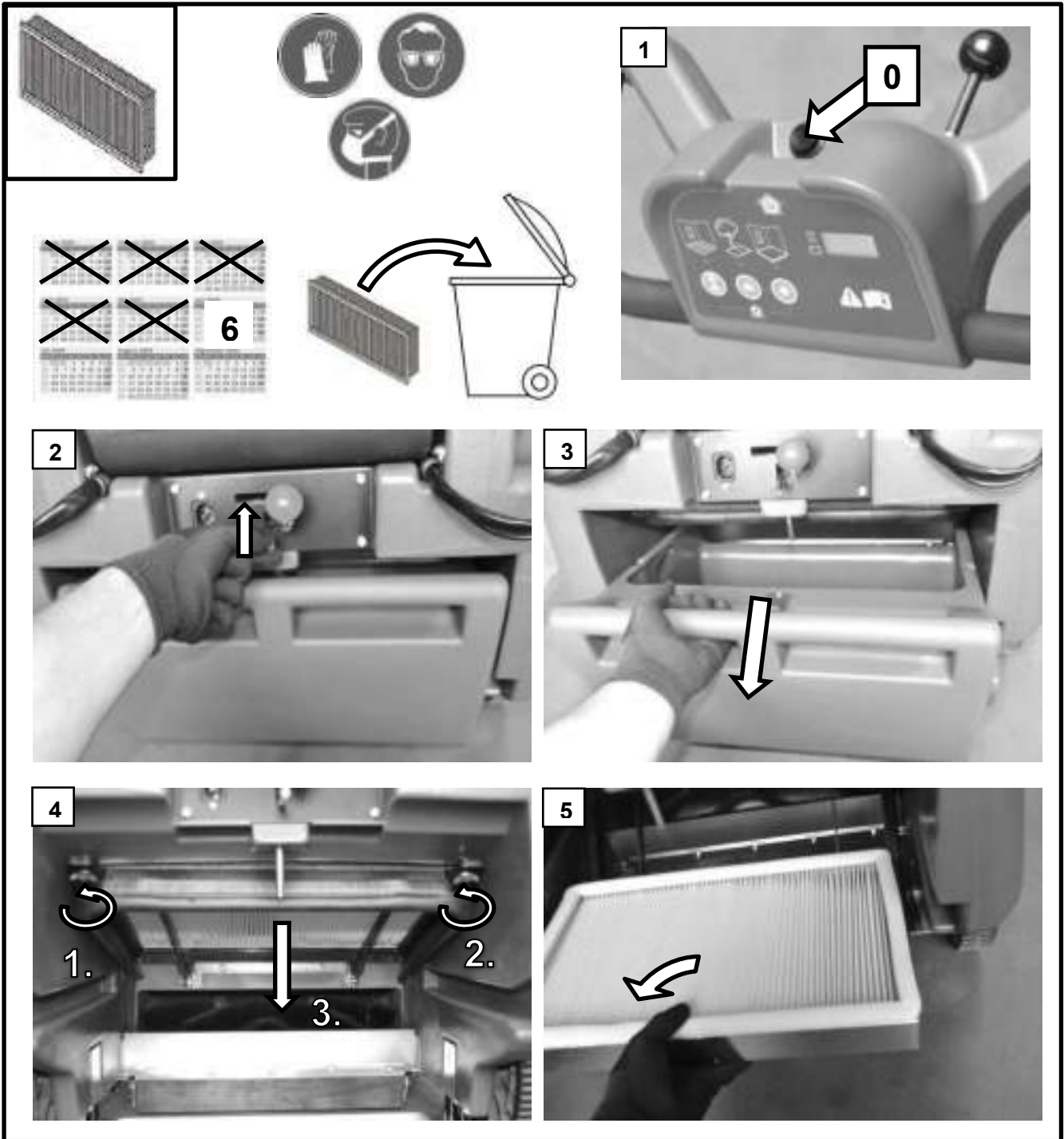

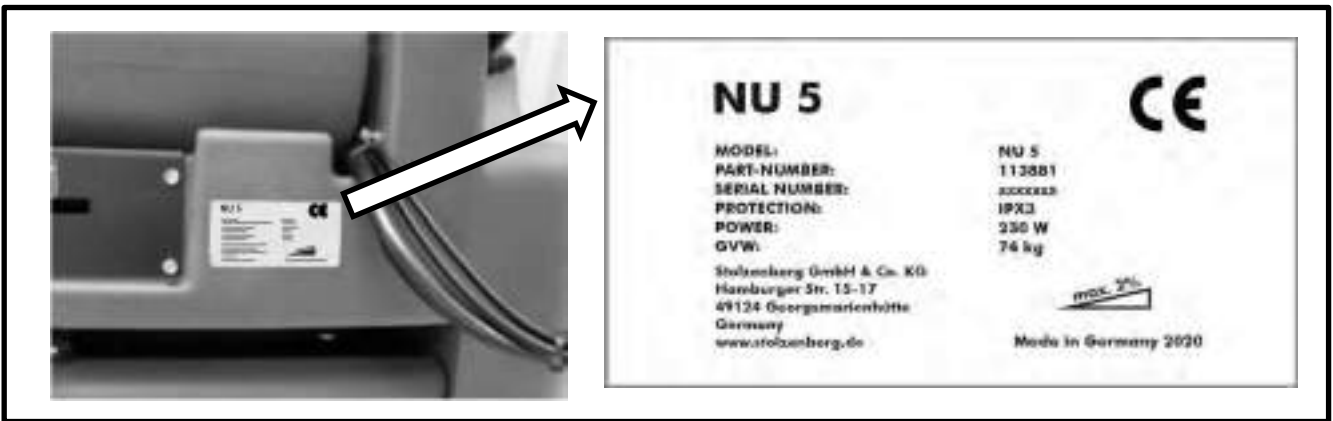
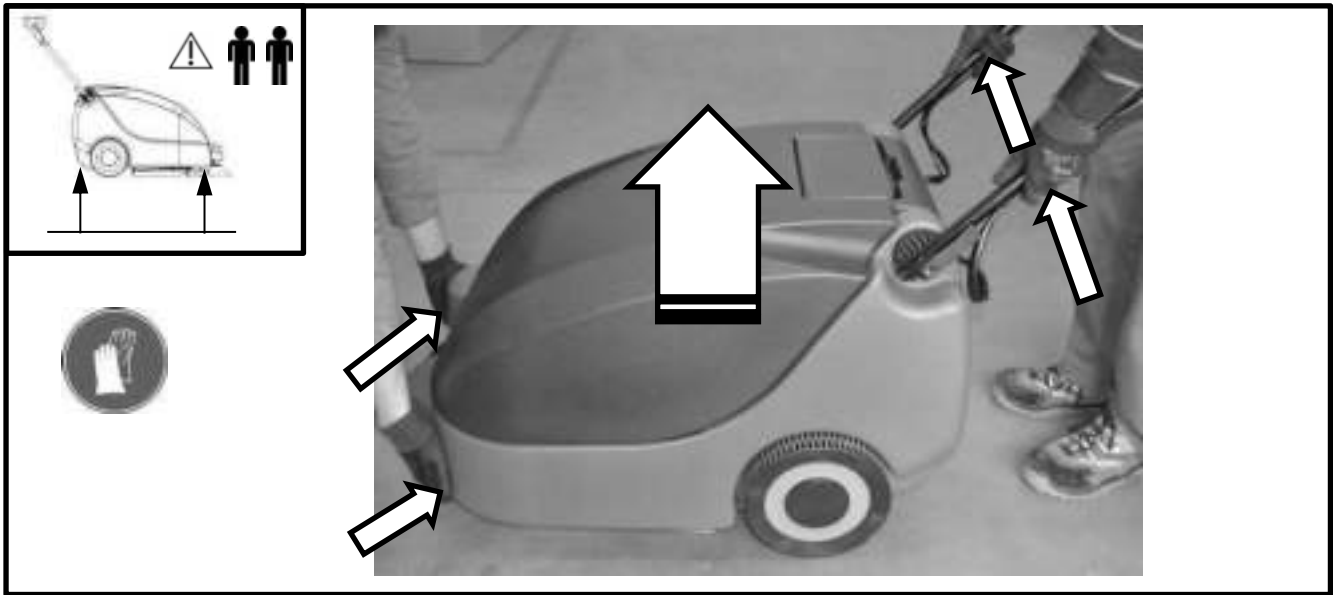
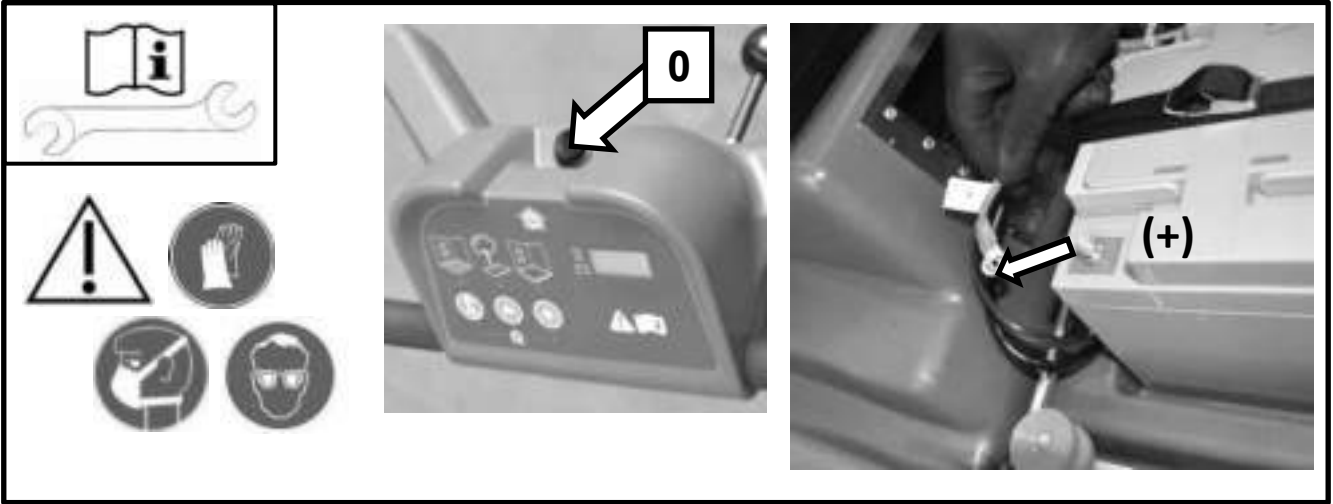

Elektrischer Schaltplan / Electrical Diagram

